

13-HK777

HOLZSPALTER MIT KÄFIG ELEKTROANTRIEB, 7 TONNEN



Kellfri

Lesen Sie die Bedienungsanleitung vor der Inbetriebnahme des Produkts genau durch. Bedienungsanleitung, übersetzt aus dem Schwedischen

INHALTSVERZEICHNIS

Einleitung	3
Produktinformationen	3
Angaben zur Maschine	3
Sicherheitshinweise	4
Anweisungen für Notfälle	4
Persönliche Schutzausrüstung	4
Umgebung	5
Vor der Nutzung	5
Umwelt	5
Nutzung	6
Nach der Nutzung	6
Wartung und Service	7
Transport und Installation	7
Wiederverwertung	7
Holzmaschinen	8
Maschinen/Geräte, die an die Hydraulik angeschlossen sind	9
Warnschilder	10
Chemikalien	11
Maßnahmen vor der Nutzung	12
Phasenwender	12
Nutzung des elektrischen Holzspalters	12
Teile	13
Montage von Käfig und Zylinder	14–22
Der Spalter geht langsam zurück in die Rückkehrposition	23
Ventil für 35-HK777	24
Spannstift	24
Ersatzteile	25
Explosionszeichnung und Materialliste	26–29
Wartung – Fehlersuche	30
Abweichungsformular	31
Garantiebedingungen	32

Kellfri entwickelt und vertreibt effektive und kostengünstige Maschinen und Komponenten für die Forst- und Landwirtschaft, für Lohnunternehmen und Gartenbau in Schweden, in den übrigen skandinavischen Ländern und in Europa.

Wir empfehlen, dass Sie die vorliegenden Sicherheitsinformationen und die Anweisungen im Bedienungshandbuch der Maschine immer durchlesen und genau befolgen.

Kellfri übernimmt keine Haftung für eventuelle Fehler in diesem Dokument.

EINLEITUNG

Vielen Dank, dass Sie sich für ein Produkt von Kellfri AB entschieden haben. Wenn Sie den Sicherheitshinweisen und sämtlichen Anweisungen des Handbuchs folgen sowie gesunden Menschenverstand anwenden, werden Sie das Produkt viele Jahre nutzen können. Ausrüstung und Produkte von Kellfri wurden für selbstständige Landwirte, Pferdehalter und andere in der Landwirtschaft tätige Personen entwickelt, die hohe Anforderungen an die Funktionalität stellen.

PRODUKTINFORMATIONEN

- Schutzkäfig als Standard
- 7 Tonnen Spaltkraft
- 2er und 4er Spaltmesser
- Zweihandbedienung = Sicher
- Einstellbare Spaltlänge für schnellere Sequenz
- Großer Aufnahmetisch für praktische Handhabung des fertigen Scheitholzes

Der elektrohydraulische Holzspalter von Kellfri ist eine solide Konstruktion mit einer Spaltkraft von 7 Tonnen. Einstellbare Spaltholzlänge bis 70 cm und stufenlose Spaltholzlängenverstellung für eine schnellere Spaltsequenz bei kürzeren Hölzern. Der Holzspalter ist mit einem Schutzkäfig ausgerüstet.

Der Holzspalter ist mit zwei Händen zu bedienen. Das 2er oder 4er Spaltmesser kann in zwei festen Höhenpositionen eingestellt werden, und die Maschine ermöglicht eine angenehme Arbeitshöhe. Die Spaltgeschwindigkeit liegt bei 1 dm/s (Vorlauf), die Rücklaufgeschwindigkeit ist doppelt so hoch. Der Antrieb erfolgt über solide Schienen, die einen reibungslosen Betrieb gewährleisten.

Mit Rädern für einen einfachen Transport und mit einem stabilen Aufnahmetisch zur raschen Aufnahme des gespaltenen Holzes ausgestattet. Wird mit Öl im oben integrierten Tank sowie mit Phasenwender und Notaus-Schalter geliefert.

ANGABEN ZUR MASCHINE

Nur für das Holzspalten zu verwenden. Die Maschine ist für den Einpersonenbetrieb vorgesehen.

TECHNISCHE DATEN	13-HK777
Spaltlänge	400–700 mm
Druckkraft	7 Tonnen
Motor	4 PS
Arbeitshöhe	720 mm
Gewicht, inkl. Käfig	205 kg
Aufnahmetisch	Standard
Phasenwender	Standard
Ölmenge	12 l (Verwenden Sie Hydrauliköl SHS 32 oder SHS 46.)

SICHERHEITSHINWEISE

Vor der Inbetriebnahme der Maschine oder des Produkts müssen Sie zu Ihrer eigenen Sicherheit und zur Sicherheit Dritter die Sicherheitshinweise und das Bedienungshandbuch sorgfältig gelesen und verstanden haben. Sorgen Sie dafür, dass der Nutzer der Maschine / des Produkts die Sicherheitshinweise und das Bedienungshandbuch immer zur Hand hat. Denken Sie daran, dass es zu Ihrer eigenen Sicherheit und zur Sicherheit Dritter sinnvoll sein kann, die Sicherheitshinweise regelmäßig durchzulesen. Wenn die Sicherheitshinweise oder das Bedienungshandbuch beschädigt werden oder aus anderen Gründen nicht mehr verwendbar sind, können Sie hier ein neues Exemplar bestellen: Kellfri AB, Munkatorpsgatan 6, 532 40 SKARA, SCHWEDEN.

Die Sicherheitshinweise sind auch auf der Website von Kellfri hinterlegt: www.kellfri.de
Arbeiten Sie nicht mit/an Maschinen oder Produkten, wenn Sie sich krank oder müde fühlen oder unter Alkoholeinfluss stehen. Dasselbe gilt, wenn Sie unter starken Medikamenten oder Drogen stehen, unter starken Depressionen oder schweren psychischen Erkrankungen leiden. Befolgen Sie immer die allgemeinen Verkehrsregeln sowie die geltenden Bestimmungen des Tierschutzgesetzes. Personen unter 15 Jahren dürfen die Maschinen nicht nutzen.



Warnung!

Die Originalkonstruktion der Maschine darf unter keinen Umständen ohne Genehmigung des Herstellers verändert werden. Nicht autorisierte Änderungen und/oder nicht autorisiertes Zubehör kann zu lebensgefährlichen Verletzungen oder dem Tod des Nutzers oder anderer Personen führen.

Kellfri übernimmt keinerlei Verantwortung für selbst vorgenommene Modifizierungen, Änderungen oder Umbauten.

Bei der Verwendung der Maschine in einem bzw. für ein Unternehmen trägt der Arbeitgeber die Verantwortung dafür, dass der Bediener der Maschine über die notwendigen theoretischen und praktischen Kenntnisse über die Maschine verfügt und dass die Arbeiten damit auf eine sichere Weise ausgeführt werden. Die Arbeitsumweltgesetze (Arbetsmiljölagen, AML) sind zu befolgen. Für weitere Informationen wenden Sie sich an das Schwedische Zentralamt für Arbeitsumwelt (Arbetsmiljöverket) oder gehen Sie auf <https://www.av.se/de/schwedisches-zentralamt-fur-arbeitsumwelt/>.

ANWEISUNGEN FÜR NOTFÄLLE

Bei Notfällen wählen Sie den Notruf (112)

Wenn Sie allein arbeiten, sollten Sie immer ein Mobiltelefon oder ein Nottelefon zur Hand haben. Erste-Hilfe-Kasten und Feuerlöscher sind bei allen Arbeiten, Wartungs- und Servicemaßnahmen leicht zugänglich aufzubewahren.

PERSÖNLICHE SCHUTZAUSRÜSTUNG

Tragen Sie immer geeignete Schutzausrüstung. Tragen Sie keine locker sitzende Kleidung oder Schmuck, wenn Sie mit dem Gerät arbeiten. Lange Haare müssen bei der Arbeit mit Maschinen mit rotierenden Teilen zusammengebunden sein. Tragen Sie Schutzhandschuhe; bei Kontakt mit heißen Flächen, z. B. an der Abgasanlage, besteht Verbrennungsgefahr. Vermeiden Sie außerdem Hautkontakt mit Öl und Benzin. Bei laufendem Motor muss Gehörschutz getragen werden.



UMGEBUNG

Stellen Sie vor dem Ankoppeln oder Verwenden der Maschine sicher, dass sich in der Umgebung keine Personen oder Objekte befinden. Es besteht die Gefahr schwerer Verletzungen. Besondere Aufmerksamkeit gilt, wenn Kinder sich in dem Bereich befinden, in dem die Maschine oder das Produkt verwendet oder aufbewahrt wird. Stellen Sie sicher, dass sich keine niedrig hängenden Stromleitungen im Arbeitsbereich befinden. Bei Arbeiten bei Gefälle oder in der Nähe von Gräben ist Vorsicht geboten.

Arbeiten Sie immer alleine mit Maschinen oder Produkten, die für den Einpersonenbetrieb vorgesehen sind. Lassen Sie niemals Abfall im Arbeitsbereich liegen. Halten Sie die Arbeitsflächen sauber. Beachten Sie immer den Gefahrenbereich der Maschine.



VOR DER NUTZUNG

Lesen Sie die Sicherheitshinweise und das Bedienungshandbuch sorgfältig durch. Sie müssen die Bedeutung und den Inhalt der Sicherheitshinweise, des Bedienungshandbuchs und der Warnschilder verstanden haben. Wenden Sie bei der Nutzung immer gesunden Menschenverstand an und tragen Sie geeignete persönliche Schutzausrüstung. Überprüfen Sie immer die Gebrauchstauglichkeit der zu verwendenden Maschinenkombination. Es ist wichtig, dass die einzelnen Komponenten in angemessener Weise harmonisieren und übereinstimmen. Dies kommt der Funktion der Maschine oder des Produkts sowie Ihrer Sicherheit und der Sicherheit Dritter zugute. Führen Sie vor der Anwendung eine Sichtprüfung der Maschine oder des Produkts durch. Reparieren oder ersetzen Sie beschädigte oder verschlissene Teile sofort, um das Risiko von Schäden zu minimieren. Schmieren Sie die beweglichen Teile und überprüfen Sie, ob alle Schrauben und Muttern ordnungsgemäß festgezogen sind. Bei Bedarf nachziehen. Erlernen Sie die korrekten Arbeitsmethoden und behalten Sie diese bei. Anfänger sollten langsam arbeiten, bis sie sich mit der Funktionsweise der Maschine oder des Produkts vertraut gemacht haben.

Der Nutzer/Kunde ist dafür verantwortlich, dass er der Situation gewachsen ist. Wird festgestellt, dass die Maschine für den Nutzer gefährlich ist, darf sie nicht in Gebrauch genommen werden, bevor sie gründlich untersucht und Fehler behoben wurden.



UMWELT



- Entsorgung von Öl und anderen Abfällen
- Die unsachgemäße Entsorgung von Öl oder anderen Abfällen schadet der Umwelt.
- Wenn das Öl der Maschine abgelassen wird, ist es in einem dicht schließenden, für Öl geeigneten Behälter aufzufangen. Es ist nicht zulässig, Öl in einem Behälter aufzubewahren, der für Nahrungsmittel oder Getränke vorgesehen ist. Dadurch soll verhindert werden, dass das Öl versehentlich von anderen verzehrt wird und schwere Schäden verursacht.
- Es ist verboten, Öl in den Boden gelangen zu lassen oder über einen Abfluss oder anderweitig so zu entsorgen, dass es Wasserquellen verunreinigen könnte.
- Ausgediente Verbrauchsstoffe wie Öl, Kraftstoff, Kühlflüssigkeit, Bremsflüssigkeit, Filter oder Batterien dürfen nicht beliebig entsorgt oder entleert werden. Weitere Informationen erhalten Sie bei Ihrer Gemeinde.

NUTZUNG

Nur Personen, die die Sicherheitshinweise und die Anweisungen im Bedienungshandbuch verstanden haben, dürfen das Gerät/Produkt bedienen. Seien Sie während der Arbeit mit dem Gerät/Produkt aufmerksam und vorsichtig und verwenden Sie das Gerät/Produkt ausschließlich auf die in der in den Anweisungen des Bedienungshandbuchs beschriebene Weise.

Bei der Arbeit mit Maschinen mit beweglichen Teilen besteht Klemmgefahr. Besondere Vorsicht gilt bei Arbeiten mit Maschinen mit Hydraulikschläuchen, da Öl unter Druck die Haut durchdringen kann. Sollte dies dennoch geschehen, suchen Sie umgehend einen Arzt auf. Wenn Sie allein arbeiten, verwenden Sie ausschließlich Maschinen, die dafür vorgesehen sind. Beachten Sie den Gefahrenbereich der Maschine.



Weitere Informationen über Ihre Maschine finden Sie im Bedienungshandbuch der Maschine.

Warnsymbole weisen auf wichtige Sicherheitsaspekte in diesem Handbuch hin, um Sie und andere dabei zu unterstützen, Gefahrensituationen und Unfälle zu vermeiden. Bei der Nutzung der Maschine ist extreme Vorsicht geboten!



GEFAHR!

Dieses Symbol weist darauf hin, dass ein schwerwiegender Unfall die Folge ist, wenn die Vorgaben des Bedienungshandbuchs nicht befolgt werden. Der Unfall wird zu schweren Verletzungen, möglicherweise zu Todesfällen oder schwerwiegenden Sachschäden führen.



Warnung!

Dieses Symbol weist darauf hin, dass ein Unfall die Folge ist, wenn die Vorgaben des Bedienungshandbuchs nicht befolgt werden. Der Unfall wird zu schweren Verletzungen oder Sachschäden führen.



VORSICHT!

Dieses Symbol weist darauf hin, dass ein Unfall die Folge sein kann, wenn die Vorgaben des Bedienungshandbuchs nicht befolgt werden. Der Unfall wird zu Verletzungen oder Sachschäden führen.

HINWEIS!

„Hinweis!“ kennzeichnet die Gefahr eines Ausfalls, wenn die Vorgaben nicht befolgt werden.

Bei der Verwendung der Maschine in einem bzw. für ein Unternehmen trägt der Arbeitgeber die Verantwortung dafür, dass der Bediener der Maschine über die notwendigen theoretischen und praktischen Kenntnisse über die Maschine verfügt und dass die Arbeiten damit auf eine sichere Weise ausgeführt werden. Die Arbeitsumweltgesetze (Arbetsmiljölagen, AML) sind zu befolgen. Für weitere Informationen wenden Sie sich an das Schwedische Zentralamt für Arbeitsumwelt (Arbetsmiljöverket) oder gehen Sie auf <https://www.av.se/de/schwedisches-zentralamt-fur-arbeitsumwelt/>.

NACH DER NUTZUNG

- Vergewissern Sie sich, dass die Maschine/das Produkt auf ebenem Untergrund steht, bevor Sie sie/es entkoppeln. Verwenden Sie die Stütze, wenn diese zum Lieferumfang des Produkts/der Maschine gehört.
- Waschen und spülen Sie das Produkt bei Bedarf mit Wasser ab und reiben Sie es anschließend trocken.
- Schmieren Sie sie bei Bedarf.

WARTUNG UND SERVICE

- Stellen Sie bei Wartungs- und Servicearbeiten sicher, dass die Maschine stabil steht und nicht umkippen kann.
- Ersetzen Sie beschädigte oder verschlissene Teile sofort, um das Risiko von Schäden zu minimieren.
- Führen Sie Wartungs-, Service- und Kontrollarbeiten gemäß den Empfehlungen aus.
- Verwenden Sie ausschließlich Ersatzteile mit gleichwertiger Leistung, um das Risiko von Schäden/Ausfällen zu minimieren.
- Alle Reparaturen und Elektroanschlüsse müssen durch qualifiziertes Personal ausgeführt werden.

Überprüfen Sie im Anschluss an Wartungs- und Servicearbeiten, ob alle Schrauben und Muttern ordnungsgemäß festgezogen sind. Prüfen Sie die Maschine immer vor Beginn der Arbeiten.



WICHTIG! Kontrollieren Sie den Ölstand (Getriebe-/Motoröl) regelmäßig und schmieren Sie die Schmierstellen regelmäßig!

WICHTIG! Vermeiden Sie übermäßiges Schmieren. Auf überschüssigem Fett kann sich leicht Schmutz ansammeln, was zu einem erhöhten Verschleiß führt. Entfernen Sie nach dem Schmieren überschüssiges Fett von den Verbindungen.



GEFAHR!

WARNUNG: Austretendes Öl oder Kraftstoff unter Druck kann die Haut durchdringen und schwere Verletzungen verursachen. Verwenden Sie niemals Ihre Hände, um Leckagen zu suchen. Verwenden Sie ein Stück Pappe oder Karton, um Leckagen zu finden.

Kellfri AB arbeitet unentwegt an der Weiterentwicklung seiner Produkte und behält sich daher das Recht vor, diese u. a. in Design und Aussehen ohne vorherige Ankündigung zu ändern.

TRANSPORT UND INSTALLATION

- Stellen Sie vor dem Transport sicher, dass sich in der Umgebung keine Personen, Kinder oder Objekte befinden.
- Beim Transport oder Bewegen ist immer besondere Vorsicht geboten.
- Sorgen Sie dafür, dass die Maschine/das Produkt gut verankert ist und die vorhandenen Transportsicherungen montiert sind.
- Platzieren Sie die Ladung immer so tief wie möglich. Falls Teile der Ladung über den Rand hinausragen, müssen diese gut gesichert werden.
- Beachten Sie die Gefahrenbereiche auch bei Transport und Fortbewegung.
- Während eines Hubvorgangs dürfen keine Personen den Bereich unter der Last betreten.
- Anhänger, die für den Transport genutzt werden, müssen mit funktionierenden Bremsen ausgestattet sein.
- Bei Fahrten im öffentlichen Straßenverkehr muss ein Schild angebracht werden, das darauf hinweist, dass es sich um ein Fahrzeug mit niedriger Geschwindigkeit handelt.
- Kontrollieren Sie den Reifendruck, siehe Info auf den Seiten der Reifen. Überschreiten Sie niemals den Höchstdruck!
- Bewahren Sie die Maschine oder das Produkt bei Nichtverwendung an einem trockenen, möglichst überdachten Ort auf.
- Stellen Sie sicher, dass die Maschine oder das Produkt gerade steht und nicht umkippen kann.
- Lassen Sie niemals Kinder am Lager-/Abstellort spielen.
- Bedenken Sie die Kippgefahr!

WIEDERVERWERTUNG

Bei der Verschrottung ist die Maschine/das Produkt zu demontieren und bei den dafür vorgesehenen Annahmestellen der Gemeinde zu entsorgen. Eventuell vorhandene Flüssigkeiten sind abzulassen und aufzufangen und bei den dafür vorgesehenen Annahmestellen der Gemeinde zu entsorgen. Weitere Informationen erhalten Sie bei Ihrer Gemeinde.



HOLZMASCHINEN

- Lesen Sie das Bedienungshandbuch gründlich durch und machen Sie sich mit der Maschine vertraut, ehe Sie sie in Gebrauch nehmen.
- Maschinen mit Elektroantrieb dürfen ausschließlich an eine geerdete Steckdose mit geeigneter Sicherung angeschlossen werden. Die Steckdose muss von einem zugelassenen Elektriker installiert werden.
- Sorgen Sie zu Ihrer eigenen Sicherheit und zur Sicherheit Dritter dafür, dass ein Fehlerstrom-Schutzschalter installiert ist.
- Alle Reparaturen und Anschlüsse müssen durch qualifizierte Elektriker ausgeführt werden.
- Vermeiden Sie es, die Maschine an Orten zu verwenden und zu lagern, an denen sie Regen und Feuchtigkeit ausgesetzt ist. Wenn die Maschine nicht verwendet wird, ist sie an einem trockenen, möglichst überdachten Ort aufzubewahren.
- Stellen Sie sicher, dass der Arbeitsbereich gut ausgeleuchtet ist.
- Stellen Sie die Maschine auf einer stabilen und ebenen Fläche ab.
- Verwenden Sie keine elektrischen Geräte in der Nähe von brennbaren Gasen oder Flüssigkeiten.
- Es dürfen sich niemals Kinder im Arbeitsbereich aufhalten! Kinder dürfen niemals die Maschine, Werkzeuge oder Verlängerungskabel bedienen!
- Die Maschine funktioniert am besten und sichersten, wenn sie innerhalb des Kapazitätsumfangs genutzt wird, für den sie vorgesehen ist. Versuchen Sie nicht, mit verschiedenen Mitteln die Kapazität der Maschine zu steigern.
- Sorgen Sie beim Stehen für einen festen Stand und lehnen Sie sich nicht über die Maschine, wenn diese in Betrieb ist.
- Es ist unter allen Umständen verboten, die Maschine für andere Zwecke als das Schneiden von entastetem Brennholz zu verwenden. Das Holz darf zudem die angegebene max. Abmessung nicht überschreiten.
- Es ist unter allen Umständen verboten, Hände, Füße und andere Körperteile in die Maschine hineinzustrecken/einzuführen, wenn sie in Betrieb ist. Lassen Sie bei der Nutzung der Maschine große Vorsicht walten.
- Überprüfen Sie in regelmäßigen Abständen die Kabel und Verlängerungskabel, um Schäden ausschließen zu können. Ziehen Sie das Stromnetzkabel, wenn die Maschine nicht verwendet wird, auch nur einen kurzen Augenblick, oder wenn sie gewartet wird.
- Überprüfen Sie im Anschluss an Wartungs- und Servicearbeiten, ob die Schrauben und Muttern ordnungsgemäß festgezogen sind.
- Stellen Sie sicher, dass der Schalter ausgeschaltet ist (OFF-Position), bevor der Strom angeschaltet wird.
- Überlasten Sie niemals die Maschine.
- Bewegen Sie die Maschine nicht, wenn sie in Betrieb ist.
- Lassen Sie die Maschine niemals unbeaufsichtigt, wenn sie in Betrieb/eingeschaltet ist. Während der Arbeiten darf sich ausschließlich der Bediener in der Nähe der Maschine befinden. Es ist unter allen Umständen verboten, unter dem Holzförderer hindurchzugehen oder sich unter diesem aufzuhalten.
- Halten Sie den Arbeitsbereich sauber und frei von Hindernissen, um die Unfallgefahr so gering wie möglich zu halten. Herumliegende Abfälle oder anderes Material, das während des Betriebs im Weg sein könnte, kann Unfälle zur Folge haben. Wenn sich das gespaltene Holz in einem Haufen ansammelt (ohne Auffangbehälter), ist sicherzustellen, dass der Haufen nicht so hoch wird, dass er auf Sie herabstürzen könnte.
- Wenn Personen über längere Zeit einem hohen Schallpegel ausgesetzt sind, kann dies das Gehör dauerhaft schädigen. Tragen Sie Gehörschutz.
- Bezüglich der an der Zapfwelle des Traktors angekoppelten Maschinen lesen Sie bitte das Handbuch des Traktors. Stellen Sie sicher, dass sich die Maschine nicht lösen kann. Die Zapfwelle muss ihrer gesamten Länge nach mit einem Schutz versehen sein. Lesen Sie die Bedienungsanleitung der Zapfwelle.
- Sorgen Sie dafür, dass sich keine anderen Personen im Arbeitsbereich aufhalten. Aufgrund beweglicher Teile besteht erhöhte Unfallgefahr.
- Beim Holzspalten gilt: Das Holz muss in Holzfaserrichtung gespalten werden. Legen Sie NIEMALS das Holz quer auf.

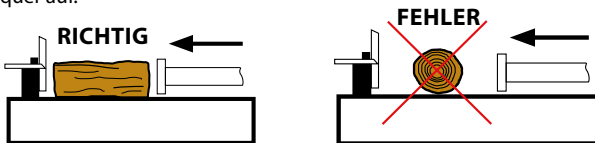

Unbedingt beachten! Wenn die Maschine bei Temperaturen unter 10 Grad Celsius aufbewahrt wurde, werden alle Bewegungen langsamer als gewohnt ausgeführt werden. Warten Sie, bis das Öl warm ist. Lassen Sie die Maschine einige Male laufen, um das Öl zu erwärmen, bevor Sie mit der Arbeit beginnen!



MASCHINEN/GERÄTE, DIE AN DIE HYDRAULIK ANGESCHLOSSEN SIND

Wenn Sie Ihre Maschine oder Geräte an Hydraulikschläuche anschließen, ist Vorsicht geboten.



GEFAHR!

















Austretendes Öl oder Kraftstoff unter Druck kann die Haut durchdringen und schwere Verletzungen verursachen. Verwenden Sie niemals Ihre Hände, um Leckagen zu suchen. Verwenden Sie ein Stück Pappe oder Karton, um Leckagen zu finden.

- Wir warnen vor hohen Drücken. Es besteht die Gefahr von Penetrationsschäden.
- Bevor Reparatur- oder Wartungsarbeiten ausgeführt werden, muss das System vollständig entlastet (drucklos) sein.
- Schalten Sie den Traktor aus und bewegen Sie die Hydraulikhebel in alle Richtungen, um den Druck abzulassen, der sich noch in den Hydraulikschläuchen und Leitungen befinden kann, bevor Arbeiten an diesen oder den Hydraulikzylindern begonnen werden.
- Reinigen Sie den Filter in der Saugleitung nach zehn Betriebsstunden.
- Tauschen Sie Hydraulikschläuche sofort aus, wenn Risse oder Verschleiß festzustellen sind.
- Nehmen Sie keine Anpassungen an den Ventileinstellungen vor. Eine falsche Einstellung kann zu Maschinen- und/oder Personenschäden führen.
- Das Hydrauliksystem darf nur mit Hydrauliköl betrieben werden, das für den vorgesehenen Zweck bestimmt ist. **Kontrollieren Sie den Ölstand, bevor Sie die Maschine starten!**
- Es wird empfohlen, das Hydrauliköl nach den ersten zehn Betriebsstunden nach Inbetriebnahme einer neuen Maschine auszutauschen, um eventuelle Verschmutzungen oder Metallspäne zu entfernen, die in das Hydrauliksystem gelangt sein könnten.

HINWEIS! Das Öl wird heiß, wenn es durch das Hydrauliksystem fließt. Überprüfen Sie die Öltemperatur in regelmäßigen Abständen, um eine Überhitzung zu vermeiden. Wenn das Öl überhitzt, schalten Sie die Maschine aus und lassen Sie das Öl abkühlen.

WARNSCHILDER

Achten Sie darauf, dass Warnschilder immer gut sichtbar sind, und reinigen Sie diese bei Bedarf. Richten Sie niemals den Hochdruckreiniger direkt auf die Warnschilder. Wenn ein Teil, auf dem sich ein Schild/ein Aufkleber befindet, ausgetauscht wird oder das Schild verschlissen oder anderweitig unbrauchbar ist, bestellen Sie neue Schilder.

SYMBOL	ERLÄUTERUNG
 	Lesen Sie das Bedienungshandbuch vor Beginn der Arbeiten genau durch!
	Warnung! Starkstrom
 	Warnung – Klemmgefahr! Es dürfen sich keine Personen unter hängenden Lasten aufhalten!
 	Die Maschine ist ausschließlich für den Einzelpersonenbetrieb vorgesehen. Während des Betriebs der Maschine dürfen sich keine Personen in der Nähe aufhalten.
 	Halten Sie die Hände und alle anderen Körperteile von der Maschine fern, während diese läuft! WARNUNG! Klemmgefahr! Öffnen Sie die Schutzabdeckung erst, wenn alle beweglichen Teile zum Stillstand gekommen sind.
 	WARNUNG! Gefährlicher Öldruck! Öl unter Druck kann die Haut durchdringen. Sollte dies geschehen, nehmen Sie medizinische Hilfe in Anspruch.
 	Warnung! Der Aufenthalt auf der Maschine ist verboten! Warnung! Gefahr von Unfällen mit Kindern! Es dürfen sich keine Kinder in der Nähe der Maschine aufhalten!
	Wenn das Produkt nicht verwendet wird, ist es immer an einem trockenen, möglichst überdachten Ort aufzubewahren.
	Das Produkt ist mit einer CE-Kennzeichnung versehen
	WARNUNG! Bei elektrischen Störungen ist ein zugelassener Elektriker zurate zu ziehen.

CHEMIKALIEN

Wartungsarbeiten, nicht zuletzt vorbeugende Wartungsmaßnahmen, sowie der richtige Einsatz von Schmierfetten und -ölen sind unerlässlich für die maximale Lebensdauer Ihres Produkts/Geräts. Lesen Sie die Bedienungshandbücher zu Ihren Produkten/Geräten genau durch, um sicherzustellen, dass die Wartungsmaßnahmen korrekt ausgeführt werden; nur so wird die angestrebte Lebensdauer erreicht und die Garantie behält ihre Gültigkeit!

Schmierfette

Erste-Hilfe-Maßnahmen.

Einatmen – Bringen Sie nach versehentlichem Einatmen von Dämpfen die geschädigte Person an die frische Luft.

Hautkontakt – Waschen Sie sich mit Wasser und Seife. Konsultieren Sie bei Ekzemen oder Hautproblemen einen Arzt.

Augenkontakt – Nehmen Sie gegebenenfalls vorhandene Kontaktlinsen heraus und spülen Sie die Augen aus. Spülen Sie die Augen sorgfältig mit Wasser, auch unter den Augenlidern. Ziehen Sie einen Arzt zurate, wenn die Beschwerden anhalten.

Verzehr – KEIN Erbrechen herbeiführen. Trinken Sie Wasser in kleinen Mengen. Bei Verzehr oder Unwohlsein wenden Sie sich an das Giftinformationszentrum oder einen Arzt.

Handschutz – Tragen Sie Schutzhandschuhe.

Augenschutz – Vermeiden Sie Kontakt mit den Augen. Verwenden Sie eine zugelassene Schutzbrille.

Körperschutz – Tragen Sie geeignete Schutzkleidung.

Atemschutz – Bei bestimmungsgemäßer Handhabung ist kein Schutz erforderlich.

Fette dicht verschlossen an einem trockenen und gut belüfteten Ort aufbewahren. Die Lagertemperatur darf 45 °C nicht überschreiten. Vor Hitze, Flammen und Funken schützen. Für Materialien wie Stahl, Kunststoffe, Öle, Fette usw. gilt, dass sich ihre Funktion/Festigkeit bei sehr niedrigen Temperaturen (-20 bis -30 °C) erheblich verschlechtert.



Chemikalien sind außerhalb der Reichweite von Kindern und Tieren aufzubewahren.

Entfettung

Um die beste Schmierwirkung zu erzielen, müssen die Teile des Produkts/Geräts von Zeit zu Zeit gesäubert werden. Wir empfehlen eine Entfettung, um eine gründliche Reinigung durchzuführen und alle Reste alten Schmierstoffes zu entfernen, der aggressive Partikel enthalten kann.



MASSNAHMEN VOR DER NUTZUNG

- Der Holzspalter wird mit einem fünfpoligen Anschlussstecker CEE 16A geliefert. Der Stecker muss gemäß den gesetzlichen Vorgaben an einen entsprechend geeigneten Anschluss angeschlossen werden, der von einem zugelassenen Elektriker montiert worden sein muss.
- Der elektrische Holzspalter wurde vor der Auslieferung getestet und ist bei der Anlieferung mit Hydrauliköl SHS 32 gefüllt sowie wird mit Motorschutz und montiertem Anschlussstecker geliefert.
- Stellen Sie den elektrischen Holzspalter auf ebenem und stabilem Untergrund ab. Stellen Sie sicher, dass er nicht verrutschen oder umkippen kann.
- Klappen Sie den Aufnahmetisch herunter.
- Machen Sie sich zuerst mit dem Holzspalter vertraut, ohne ihn zu starten.
- Testen Sie vor jeder Nutzung die Funktion des Aus-Schalters. Schalten Sie dazu die Maschine an und drücken Sie dann auf den roten Schalter („OFF“-Schalter), woraufhin sich die Maschine sofort ausschalten sollte. **Verwenden Sie die Maschine nicht, wenn sie sich nicht sofort ausschaltet.** Die Maschine darf nicht benutzt werden, bevor der Fehler behoben wurde.

PHASENWENDER

Wenn der Holzspalter gestartet wird, muss die Drehrichtung des Motors überprüft werden. Ein Pfeil, der die Drehrichtung anzeigt, befindet sich am hinteren Teil des Motors. Wenn sich der Hydraulikkolben nicht nach vorne bewegt, ist das ein Zeichen dafür, dass der Motor in die falsche Richtung dreht. Halten Sie die Maschine in diesem Fall sofort an und ändern Sie die Drehrichtung des Motors. Die Drehrichtung des Motors wird ganz einfach geändert, indem man den Phasenwender mit einem Schraubendreher dreht.

Drehbarer Phasenwender mit Schraubendreherschlitz.

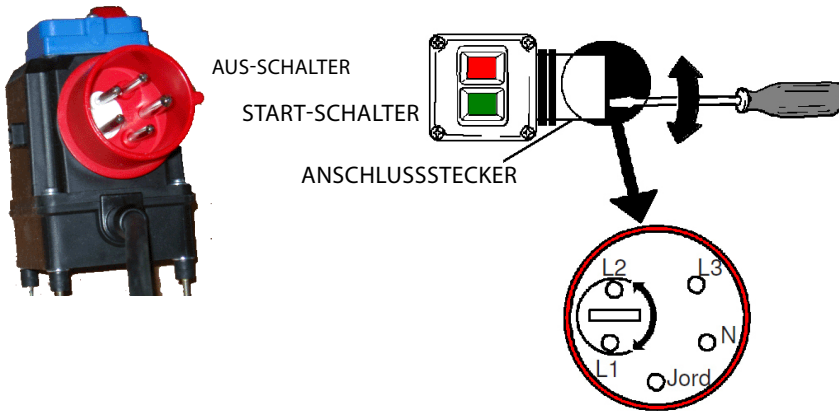

NUTZUNG DES ELEKTRISCHEN HOLZSPALTERS

- Stellen Sie den Holzspalter immer auf einer stabilen und ebenen Fläche ab.
- Schließen Sie das Netzkabel an eine geerdete 400 V-Steckdose an. Stellen Sie vor jeder Nutzung sicher, dass die Stromkabel und Steckdosen nicht beschädigt sind.
- Vergewissern Sie sich, dass der Motor/die Hydraulikpumpe in die richtige Richtung drehen. Die Drehrichtung lässt sich einfach mit dem auf der Startvorrichtung montierten Phasenwender ändern.
- Drücken Sie auf den Start-Schalter des Motors.
- Wenn Sie fertig sind, bringen Sie den Netzschalter in die OFF-Position und ziehen Sie den Stecker.

TEILE

Zeit für Montage: ca. 60 Min.

Werkzeug: Kreuzschraubenzieher, 10-mm-Maulschlüssel, 13-mm-Maulschlüssel, Innensechskantschlüssel Nr. 5

HINWEIS! Alle Schrauben werden zuerst handfest angezogen und nach Abschluss der Montage nachgezogen.

Arbeiten Sie mit einer anderen Person zusammen, um sich die Montage zu erleichtern.



MONTAGE VON ZYLINDER UND KÄFIG

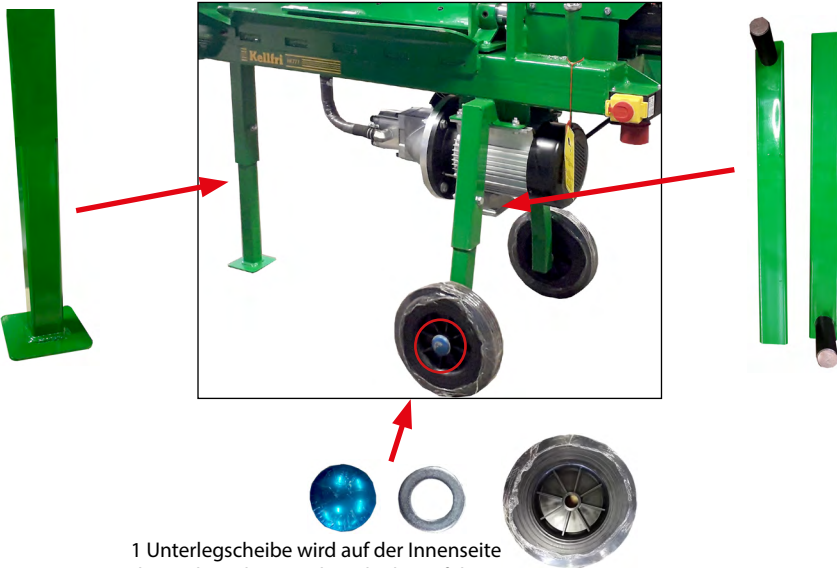

1 Unterlegscheibe wird auf der Innenseite des Rads und 1 Unterlegscheibe auf der Außenseite platziert.

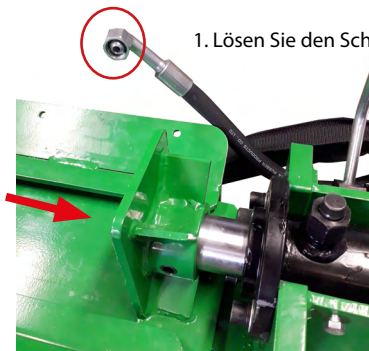

1. Lösen Sie den Schlauch.

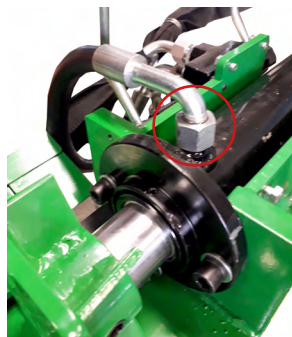

3. Bauen Sie den Schlauch ein.
Siehe Punkt 1.

2. Schieben Sie den Zylinder nach vorne.



4. Bringen Sie den Schlauch ganz vorn am Zylinder an.
Der Schlauch hängt bei Lieferung lose.

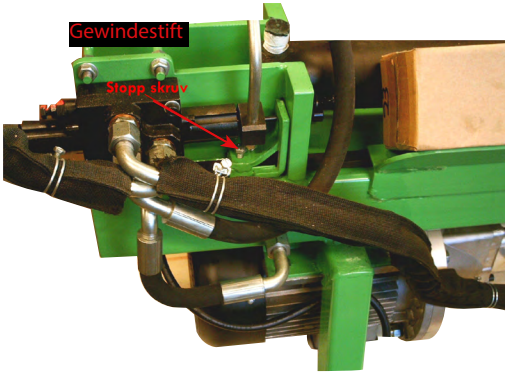

1. Die Regulierung der Hublänge des Hydraulikzylinders erfolgt mithilfe dieses Gewindestifts.

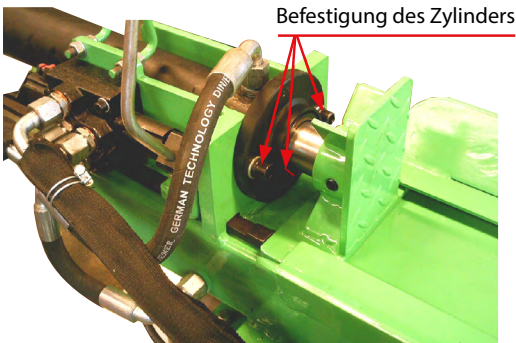

2. Befestigung des Hydraulikzylinders mit drei Schrauben.

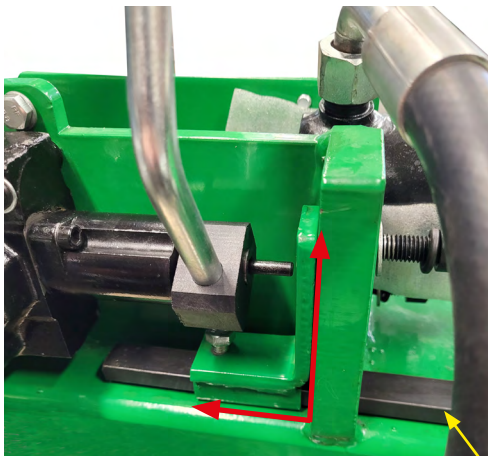

3. Es ist wichtig, dass die Hubsteuerung wie auf dem Bild montiert wird, um Beschädigungen an der Spaltvorrichtung, am Motor sowie am Motorschutz zu vermeiden.

HINWEIS! Der Absatz muss nach unten zeigen!

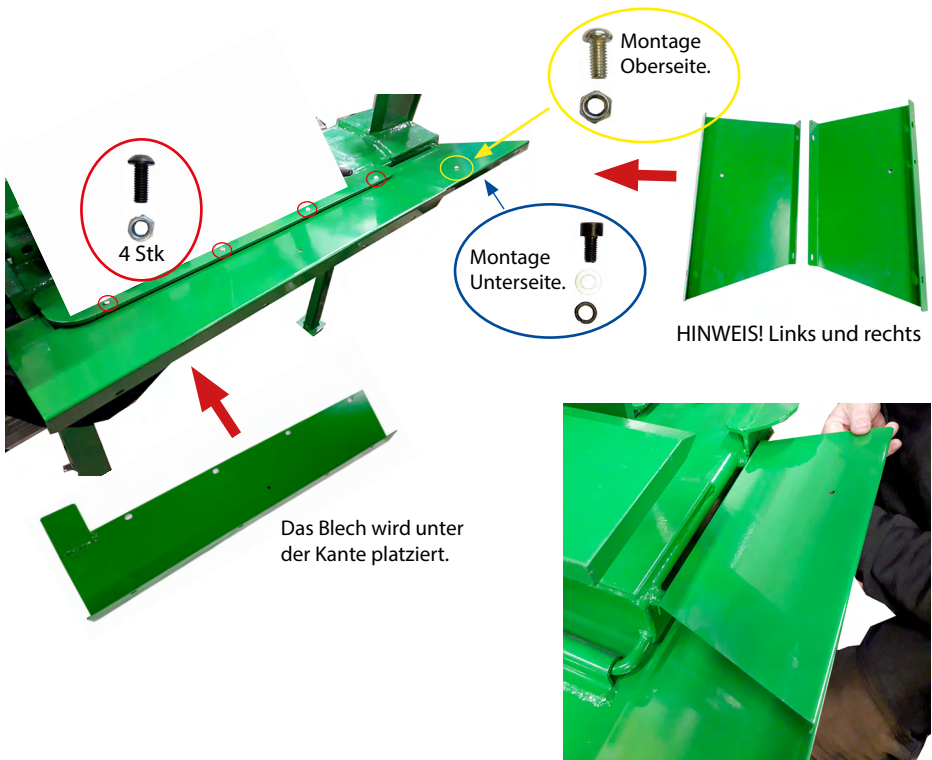

Die dritte Stütze wird unter dem kürzeren Blech auf der anderen Seite montiert.





Das Blech wird in die Öse eingehakt.

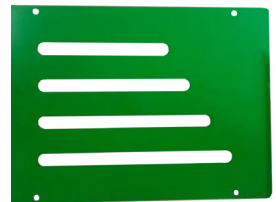

Vorne links

Die Bleche werden montiert mit:



Kürzeres Blech

Längeres Blech

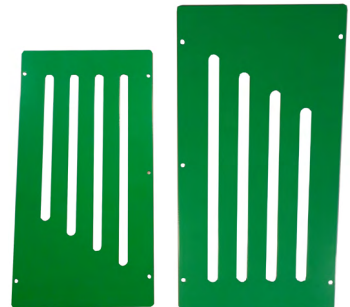

Montage rechte Längsseite



Das Dachblech wird montiert mit:

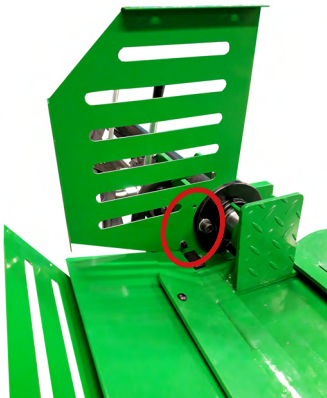

Blech ganz hinten.

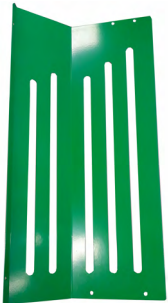

Das Dachblech wird montiert mit:





Das Dach wird montiert mit:



Die Scheibe wird auf der Unterseite des Dachs des Käfigs platziert.



Lösen Sie die Schrauben und bauen Sie die Teile zusammen.

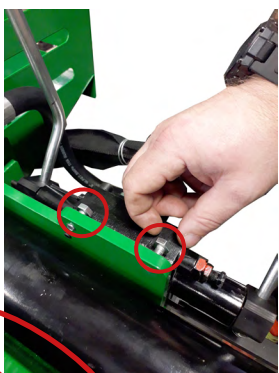

Lösen Sie die Schrauben an der Halterung zwischen den Hebeln und den Schrauben vor dem Zylinder.



Befestigen Sie das Blech.

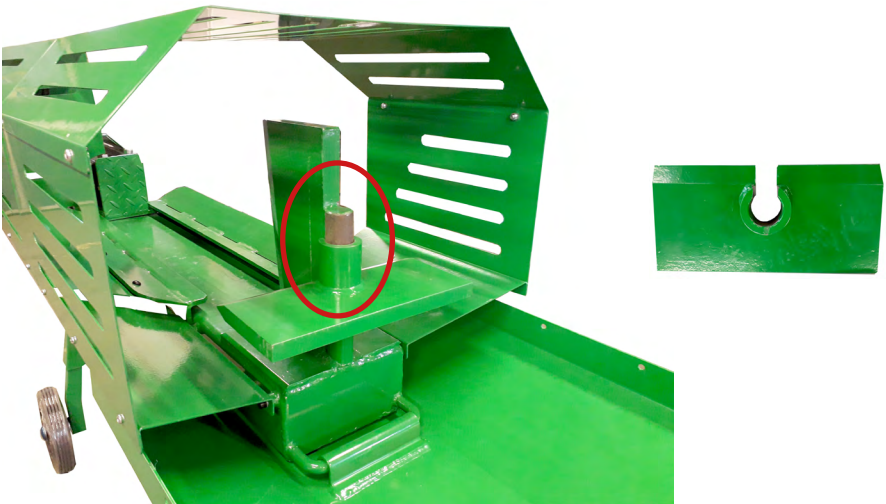



Ansicht des Holzspalters aus verschiedenen Winkeln.
Wenn Sie mit der Montage des Käfigs fertig sind, ziehen Sie alle Schrauben nach.



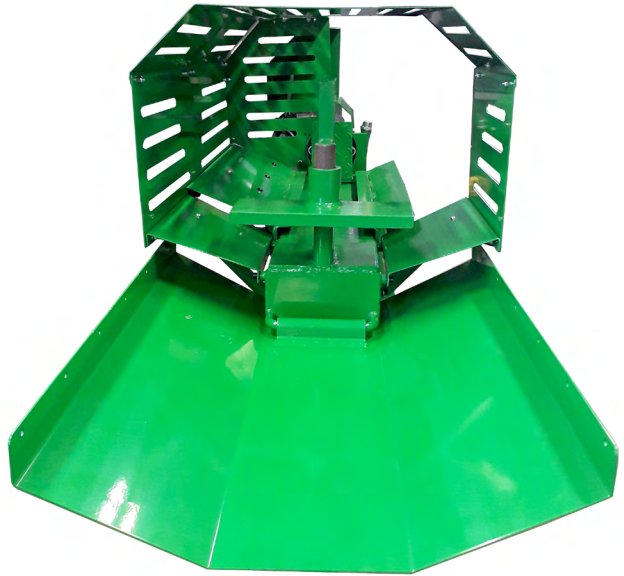

Ansicht des Holzspalters aus verschiedenen Winkeln.
Wenn Sie mit der Montage des Käfigs fertig sind, ziehen Sie alle Schrauben nach.



Der Spalter geht langsam zurück in die Rückkehrposition.

Im Laufe der Zeit haben sich Schmutz, Späne und Holzsaft in der Bahn abgelagert, in der Nr. 3 (Druckplatte) und Nr. 24 (Positionierstange) laufen. Überprüfen und reinigen Sie die Bahnen bei Bedarf.

- Bringen Sie die Druckplatte in ihre Endstellung.
- Unterbrechen Sie den Stromkreis.
- Lösen Sie Nr. 47 und ziehen Sie die Positionierstange aus.
- Klopfen Sie, z. B. mit einem breiten Schraubenzieher, das Material heraus, was sich in den Bahnen abgelagert hat, welche die Vor- und Zurückbewegung der Druckplatte in der Holzwiege steuern.
- Montieren Sie alle Teile in umgekehrter Reihenfolge wieder an. Führen Sie einen Testlauf durch.

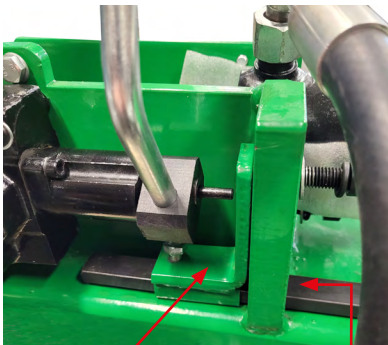
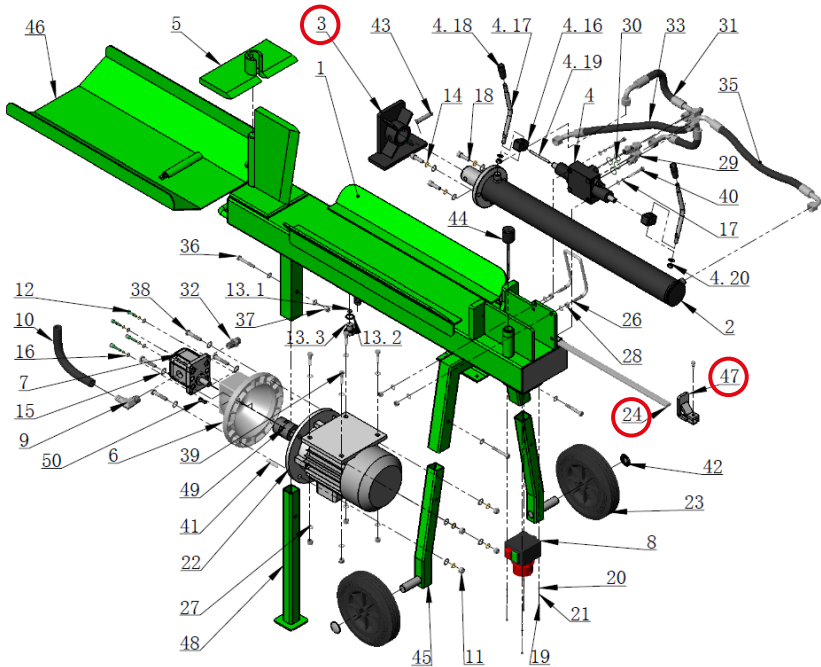

Lösen Sie die Befestigung, Nr. 47.



Reinigen Sie die Nuten auf beiden Seiten.

Ziehen Sie die Positionierstange aus, Nr. 24.

VENTIL FÜR 35-HK777

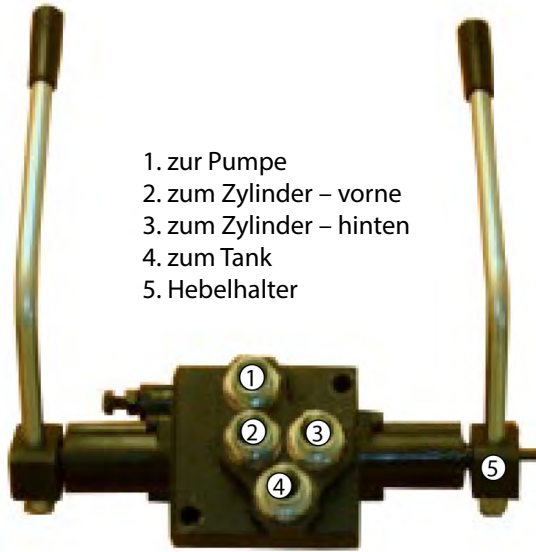

1. zur Pumpe
2. zum Zylinder – vorne
3. zum Zylinder – hinten
4. zum Tank
5. Hebelhalter

Austausch eines defekten Spannstifts:

1. Lösen Sie 2 Schrauben und entfernen Sie den Hebelhalter (Nr. 5).
2. Demontieren Sie den Ventilblock (siehe Bild unten).
3. Tauschen Sie den defekten Spannstift aus.
4. Bringen Sie alle Teile wieder an.

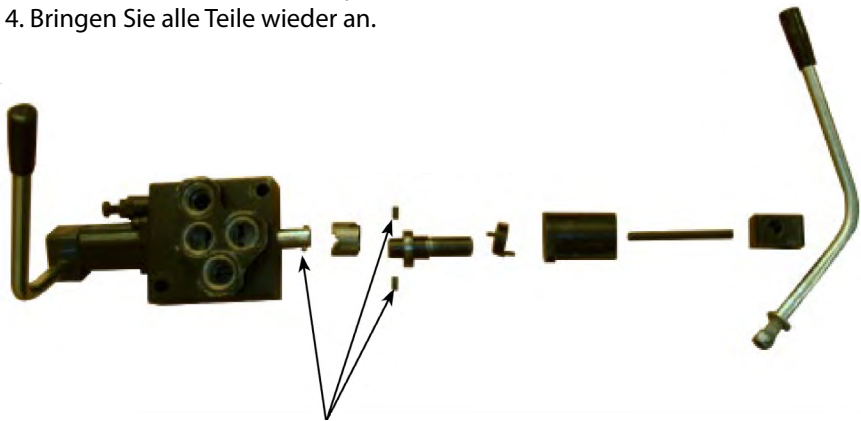

Tauschen Sie den defekten Spannstift aus.

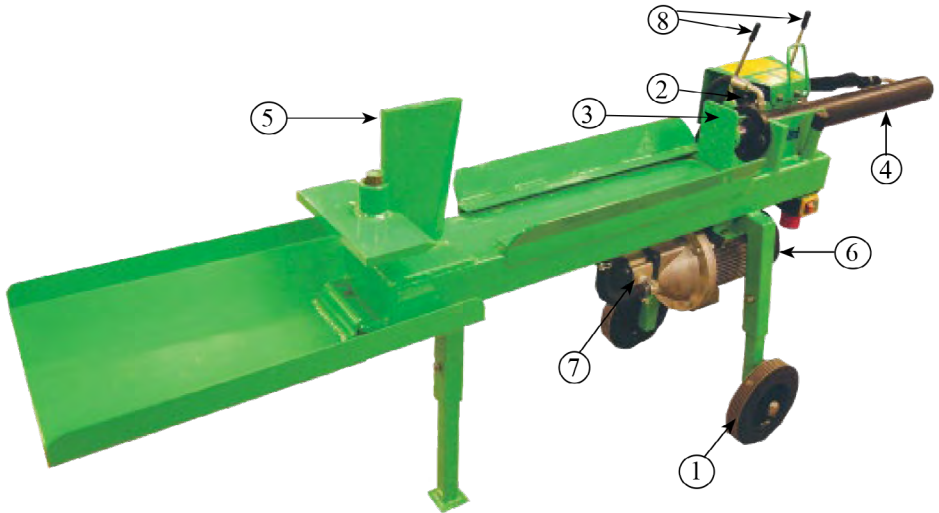

ERSATZTEILE

POS.-NR.	ERSATZTEILNR	BEZEICHNUNG
1	R13-HK777.001	Räder
2	R13-HK777.002	Ventilblock
3	R13-HK777.003	Druckplatte
4	R13-HK777.004 R13-HK1100.001	Hydraulikzylinder HK777 Hydraulikzylinder HK1100
5	R13-HK777.005	4er Spaltmesser
6	R13-HK777.006	Hydraulikmotor
7	R13-HK777.007	Hydraulikpumpe
8	R13-HK777.028	Bedienhebel

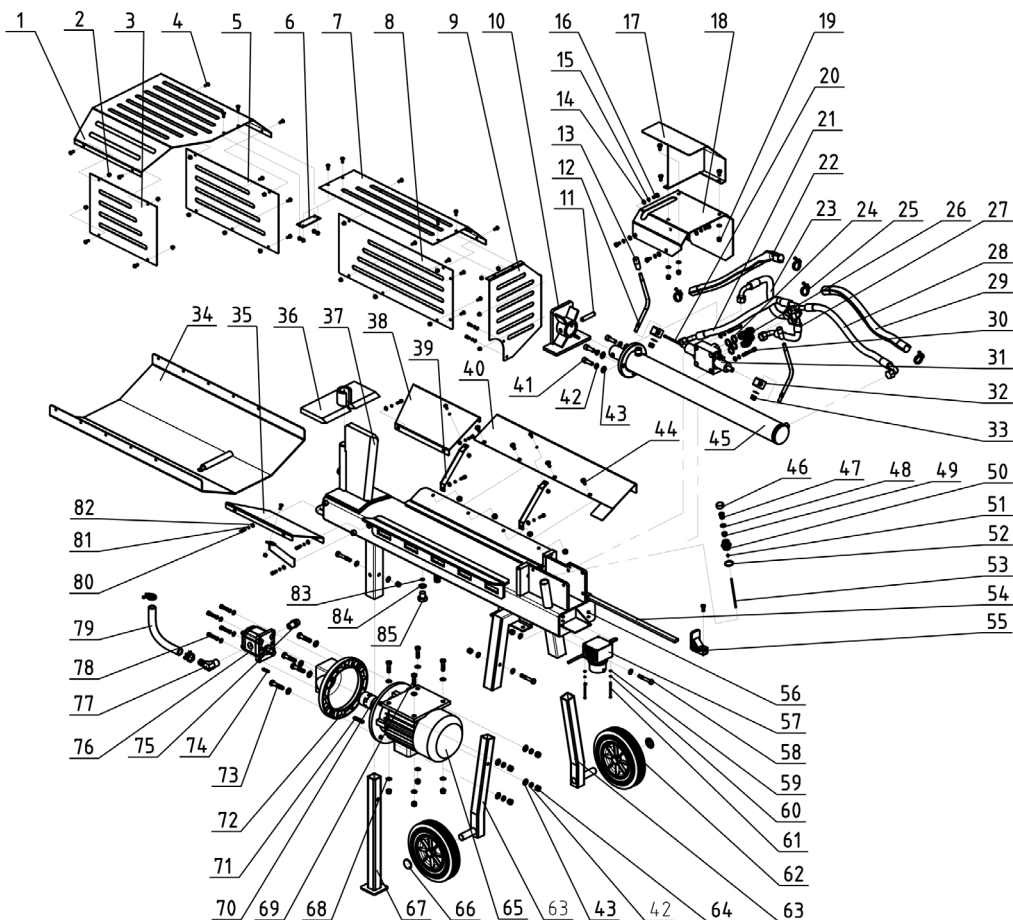

POS.-NR.	BEZEICHNUNG	AN-ZAHL
1	Oberes Blech 1 (Käfig)	1
2	Sicherungsmutter	25
3	Vorderes Blech 1 (Käfig)	1
4	Schraube M6 x 12	25
5	Hinteres Blech (Käfig)	1
6	Befestigungsplatte Dach (Käfig)	1
7	Oberes Blech 2 (Käfig)	1

POS.-NR.	BEZEICHNUNG	AN-ZAHL
8	Hinteres Blech 2 (Käfig)	1
9	Blech rechts (Käfig)	1
10	Druckplatte	1
11	Rohrstift 14 x 70	1
12	Hebel	2
13	Knauf	2
14	Unterlegscheibe 8	23

POS.-NR.	BEZEICHNUNG	AN-ZAHL
15	Federscheibe 8	10
16	Schraube M8 x 16	8
17	Schutzplatte Hände	1
18	Schutzplatte Ventil	1
19	Sicherungsmutter M8	7
20	Welle	1
21	Ölablassschlauch	1
22	Schutzhülse 660	1
23	Ölrücklaufschlauch 1	1
24	Kupferscheibe 22	4
25	Schlauchschele 28–36	6
26	Schlauchkupplung	4
27	Ölrücklaufschlauch 2	1
28	Hydraulikschlauch	1
29	Schutzhülse 600	1
30	Schraube M8 x 55	2
31	Ventilblock	1
32	Fixierblock Hebel	2
33	Sicherungsmutter M10	9
34	Aufnahmetisch	1
35	Vordere Seitenplatte Spalttisch	1
36	Querspalter	1
37	4er Spaltmesser	1
38	Hintere Seitenplatte Spalttisch	1
39	Stütze längeres Blech Spalttisch	3
40	Längeres Blech Spalt- tisch	1
41	Schraube M12 x 40	3
42	Federscheibe 12	7
43	Unterlegscheibe 12	11
44	Schraube M8 x 20	4
45	Hydraulikzylinder	1

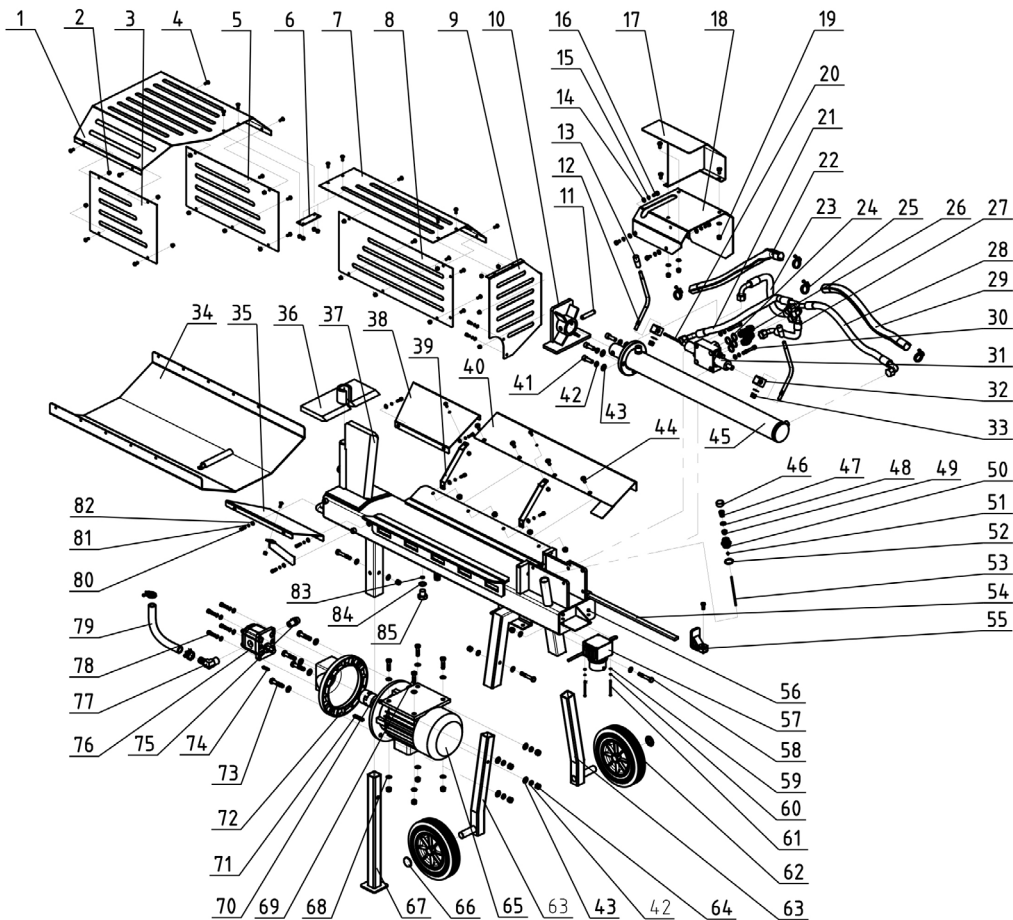

POS.-NR.	BEZEICHNUNG	AN-ZAHL
46	Abdeckung	1
47	Feder	1
48	O-Ring 14 x 2,65	1
49	Innenstopfen	1
50	Rohrstopfen	1
51	Mutter M4	1
52	Unterlegscheibe	1

POS.-NR.	BEZEICHNUNG	AN-ZAHL
53	Messstab	1
54	Positionierstange	1
55	Befestigungswinkel	1
56	Sicherungsmutter M4	2
57	Schalter	1
58	Schraube M10 x 65	3
59	Unterlegscheibe 4	4

POS.-NR.	BEZEICHNUNG	AN-ZAHL
60	Federscheibe 4	2
61	Schraube M4 x 60	2
62	Räder	2
63	Hintere Stütze	2
64	Mutter M12	4
65	Elektromotor	1
66	Nabenabdeckung 25	2
67	Stütze	1
68	Unterlegscheibe 10	16
69	Schraube M10 x 30	4
70	Klauenkupplung 18 x 28	1
71	Flachkeil 8 x 7 x 50	1
72	Zwischenstück	1
73	Schraube M12 x 55	4
74	Flachkeil 6 x 6 x 31,5	1
75	Hydraulikkupplung, gerade	1
76	Hydraulikpumpe	1
77	Hydraulikkupplung 90°	1
78	Schraube M8 x 30	4
79	Hydraulikschlauch – Saugen	1
80	Schraube M6 x 12	9
81	Federscheibe 6	9
82	Unterlegscheibe 6	9
83	Magnet	1
84	Unterlegscheibe	1
85	Verschlusschraube M20 x 1,5	1

SERVICE	SERVICE	MASSNAHME
Öl	<ul style="list-style-type: none"> Erster Wechsel nach den ersten 10 Betriebsstunden. Danach alle 50 Stunden oder einmal pro Jahr. <p>Ölmenge: siehe technische Daten, Seite 3</p>	<p>Ölwechsel</p> <ul style="list-style-type: none"> Verwenden Sie Hydrauliköl SHS 32 oder SHS 46. Die Entleerung des Tanks erfolgt, indem Sie den Stopfen unten am Tank entfernen. Das Auffüllen erfolgt durch den Einfüllstutzen auf der Oberseite.
Schrauben und Bolzen	<ul style="list-style-type: none"> Regelmäßig, vorzugsweise vor jeder Anwendung. 	<ul style="list-style-type: none"> Alle Bolzen und Schrauben überprüfen und ggf. nachziehen.
Bewegliche Teile	<ul style="list-style-type: none"> Nach jeder Anwendung. 	<ul style="list-style-type: none"> Bewegliche Teile sind regelmäßig zu schmieren.

FEHLERSUCHE	MÖGLICHE URSACHE	MASSNAHME
Der Kolben bewegt sich nicht nach vorne	<ul style="list-style-type: none"> Kein Druck im System. Der Motor dreht in die falsche Richtung. 	<ul style="list-style-type: none"> Ölstand kontrollieren. Überprüfen Sie die Drehrichtung des Motors.
Der Kolben verhält sich anders beim Aus- oder Einfahren.	<ul style="list-style-type: none"> Während der Nutzung lagern sich Schmutz, Späne und Holzsäfte in der Bahn ab. 	<ul style="list-style-type: none"> Überprüfen und reinigen Sie die Bahnen bei Bedarf. Beachten Sie die Bilder und Anweisungen auf Seite 23.
Die Maschine startet nicht	<ul style="list-style-type: none"> Fehler an der Stromquelle. Der Stromanschlusstecker ist nicht korrekt angeschlossen. 	<ul style="list-style-type: none"> Überprüfen Sie die Spannung. Schließen Sie den Stromanschlusstecker richtig an.
Die Maschine schafft es nicht, den Kolben nach vorn zu fahren	<ul style="list-style-type: none"> Kein Druck im System. 	<ul style="list-style-type: none"> Suchen Sie nach Leckagen. Kontrollieren Sie, dass alle Schläuche intakt sind.

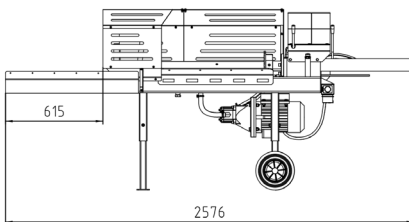

2576

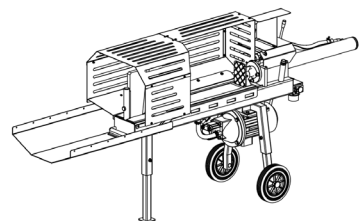
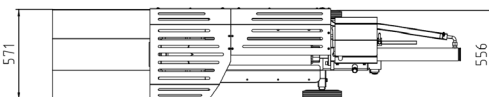
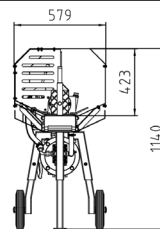

ABWEICHUNGSFORMULAR

Wir begrüßen es, wenn Sie uns auf eventuelle Mängel hinweisen, die Sie an einem an Sie ausgelieferten Produkt von Kellfri festgestellt haben. Bevor Sie eine Reklamation einreichen, lesen Sie bitte die allgemeinen Geschäftsbedingungen in unserem Katalog oder auf unserer Webseite www.kellfri.de sowie gegebenenfalls in der der Lieferung beiliegenden Anleitung durch. Die Anleitung können Sie auch hier herunterladen: www.kellfri.de/bedienungsanleitung

Bitte füllen Sie die nachstehenden Felder aus und fügen Sie zur Dokumentation Fotos bei, damit wir Ihr Anliegen bestmöglich bearbeiten können. Damit wir ein so gutes Verständnis von den eventuellen Mängeln wie nur möglich erhalten können, bitten wir Sie, mindestens drei Fotos von dem fehlerhaften Teil der Maschine/des Geräts und ein Foto vom Typenschild aufzunehmen. (Achtung! Bitte denken Sie beim Absenden des Formulars daran, die Bilder an die Nachricht anzuhängen!)

Wenn Sie das Produkt bei einem Händler gekauft haben, wenden Sie sich bitte zunächst an diesen.

Käufer**:	Kundennummer**:
Adresse**:	Rechnungsnummer:
E-Mail**:	Telefon (tagsüber)**:

Wann wurde das Produkt geliefert?	Wann wurde das Produkt in Betrieb genommen?	Hat das Produkt bei Anlieferung funktioniert? JA NEIN
-----------------------------------	---	---

Produktname/Artikelnummer**:

Seriennummer:

URSACHE	JA
(11) Transportschaden*	
(09) Produktreklamation*	
(04) Falsche Warenlieferung	
(03) Falsche Anzahl	

URSACHE	JA
(05) Falscher Preis	
(02) Fehlbestellung/Widerruf	
(99) Anderer Grund*	

*Füllen Sie das nachfolgende Formular aus
Pflichtfelder**

Fehlerbeschreibung**:

Beschreibung des Ereignisverlaufs:

Sonstiges:

Unterschrift des Kunden:	Datum:
--------------------------	--------

Wird vom Händler ausgefüllt

Händler:	Rechnungsnummer:
----------	------------------

Unterschrift:	Datum:
---------------	--------

Kellfri

GARANTIEBEDINGUNGEN

- Gültigkeit der Garantie** – Die Garantie von Kellfri gilt zwölf Monate ab Kaufdatum.
- Umfang der Garantie** – Der Ersatz umfasst den Austausch von Teilen nach Feststellung von Material- oder Fertigungsfehlern.
- Die Garantie umfasst nicht**
- Arbeitskosten
 - Reisekosten
 - Maschinen, an denen der Käufer selbst Änderungen vorgenommen/hat vornehmen lassen
 - Eventuelle Folgekosten, die infolge des Schadens an der Maschine entstehen
 - Schäden, die auf den normalen Verschleiß der Maschine, unsachgemäße Servicearbeiten, die fehlende Erfahrung des Nutzers oder den Einsatz von Nicht-Original-Ersatzteilen zurückzuführen sind
 - Verschleißteile wie Schläuche, Dichtungen, Öl und Riemen.

EG-KONFORMITÄTSERKLÄRUNG DER MASCHINE, ORIGINAL



Gemäß Richtlinie 2006/42/EG, Anhang IIA
Kellfri AB
Munkatorpsgatan 6
532 40 Skara, Schweden

Versichert hiermit, dass die Maschine

Bezeichnung: 13-HK777

Typ: Holzspalter mit Käfig, elektrisch 7 Tonnen

mit allen geltenden Bestimmungen der Maschinenrichtlinie 2006/42/EG übereinstimmt.
Weitere Ausriistung muss die Anforderungen der Maschinenrichtlinie erfüllen.

Kjell Johansson
Product Development Manager

KUNDENSERVICE

Sie sind jederzeit willkommen, uns Ihre Meinung mitzuteilen oder Fragen zu unseren Maschinen und Produkten zu stellen.

Kellfri AB arbeitet unentwegt an der Weiterentwicklung seiner Produkte und behält sich daher das Recht vor, diese u. a. in Design und Aussehen ohne vorherige Ankündigung zu ändern.

Zuletzt geändert am 30.11.2022

Kellfri

Kellfri AB
E-Mail: info@kellfri.de